

ASENNUSOHJE

LM 99 Hyllynkannatinlista astiankuivaushyllyille

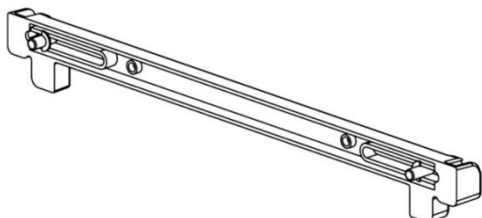

Kannatinlistan takapuolella on säätöurat kannatinlistan mukana tuleville ohjaustapeille. Säätöura toimii kaapin reikävälissä, joka on välillä 160 – 240 mm.

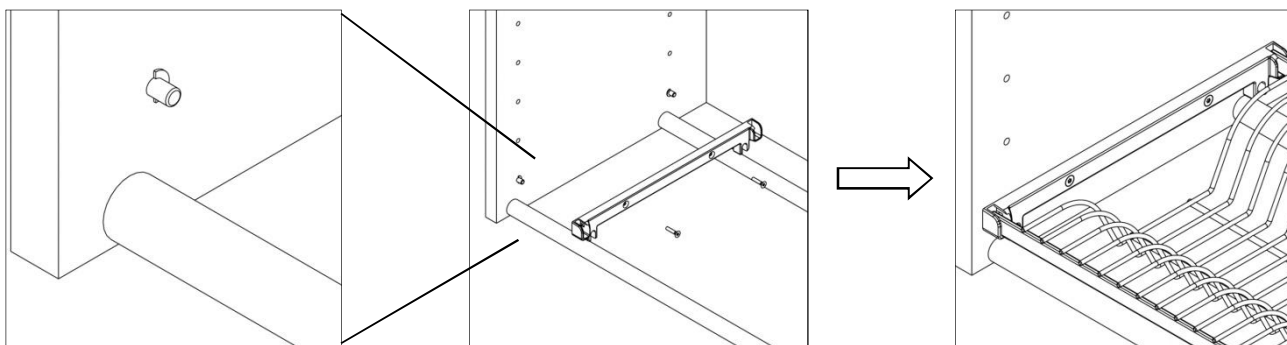

1. Jos kuivauskaapissa on vapaita porausreikiä sopivalla korkeudella, työnnä kannatinlistan mukana tulevat ohjaustapit niihin. Yksikin ohjaustappi helpottaa kannatinlistan asennusta. Suosittelemme aina ohjaustapin hyödyntämistä asennuksessa.
2. Aseta kannatinlista oikeassa asennossa (ks. alempana asennusvaihtoehdot eri LM-astiankuivaushyllyille) ohjaustappien päälle ja hae sopiva asennuskohta vetämällä/työntämällä kannatinlistaa kaapin syvyysuunnassa.
3. **Kiinnitä kannatinlista lopuksi aina ruuveilla kaapin seinään.**

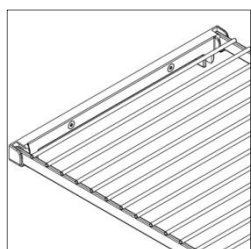

LM 90, LM 90 EH,
LM 90 VA

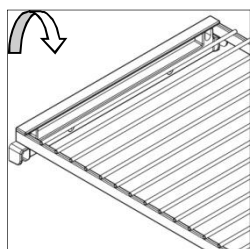

LM 90/2

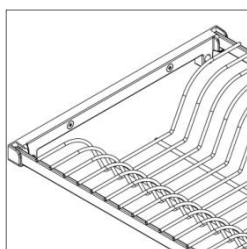

LM 91, LM 91 EH,
LM 91 VA

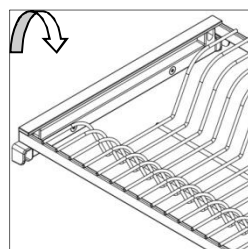

LM 91/2

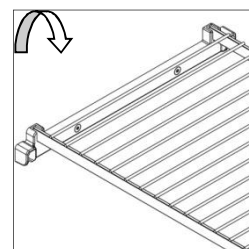

LM 810

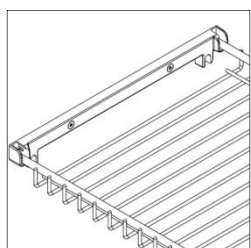

LM 100

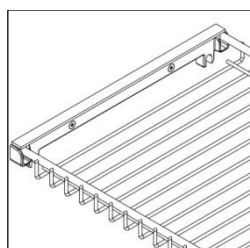

LM 100/2

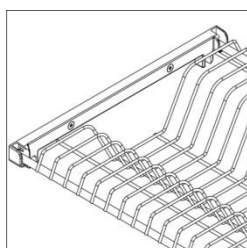

LM 101

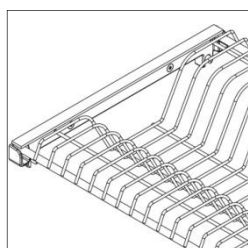

LM 101/2

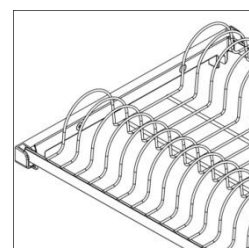

LM 806